

Сварочные горелки MIG/MAG
MIG/MAG Welding Torches

TBi Basic Line



Сварочные горелки MIG/MAG / MIG/MAG Welding Torches





Особенности и преимущества

- Базовое изделие по оптимальной цене
- Надежная, хорошо зарекомендовавшая себя технология
- Эргономичная ручка с шарниром
- Высокостойкий шланговый пакет
- Стандартные расходные части

Features and Advantages

- *Economic basic product line*
- *Robust and well-proven technology*
- *Ergonomic handle with ball joint*
- *Very resistant cable assembly / coaxial cable*
- *Standard consumables*

Горелки с воздушным охлаждением / Gas cooled torches

 <p>TBi Basic 150 Mini 35% (10 мин.) Mix: 150 A CO₂: 180 A Ø 0.6 - 1.0 мм</p>	 <p>TBi Basic 240 35% (10 мин.) Mix: 220 A CO₂: 250 A Ø 0.8 - 1.2 мм</p>	 <p>TBi Basic 250 35% (10 мин.) Mix: 200 A CO₂: 230 A Ø 0.8 - 1.2 мм</p>
Страница / Page 3 Страница / Page 4 Страница / Page 5		
 <p>TBi Basic 260 35% (10 мин.) Mix: 240 A CO₂: 270 A Ø 1.0 - 1.2 мм</p>	 <p>TBi Basic 360 35% (10 мин.) Mix: 300 A CO₂: 330 A Ø 1.0 - 1.6 мм</p>	
Страница / Page 6 Страница / Page 7		

Горелки с водяным охлаждением / Water cooled torches

 <p>TBi Basic 411 100% (10 мин.) Mix: 330 A CO₂: 360 A Ø 1.0 - 1.6 мм</p>	 <p>TBi Basic 511 100% (10 мин.) Mix: 350 A CO₂: 380 A Ø 1.0 - 1.6 мм</p>
Страница / Page 8 Страница / Page 9	

Направляющие каналы / Wire guides



Страница / Page 10

TBi Basic 150 Mini

Воздух / *gas cooled*
 M21: 150 A (35%)
 CO₂: 180 A (35%)
 0.6 – 1.0 мм

▶ TBi Basic 150 Mini Накидная гайка Basic / <i>adaptor nut Basic-Version</i>	3 м	102P3U1030
	4 м	102P3U1040
	5 м	102P3U1050
TBi Basic 150 Mini Накидная гайка латунь / <i>brass adaptor nut</i>	3 м	102P7U1030
	4 м	102P7U1040
	5 м	102P7U1050

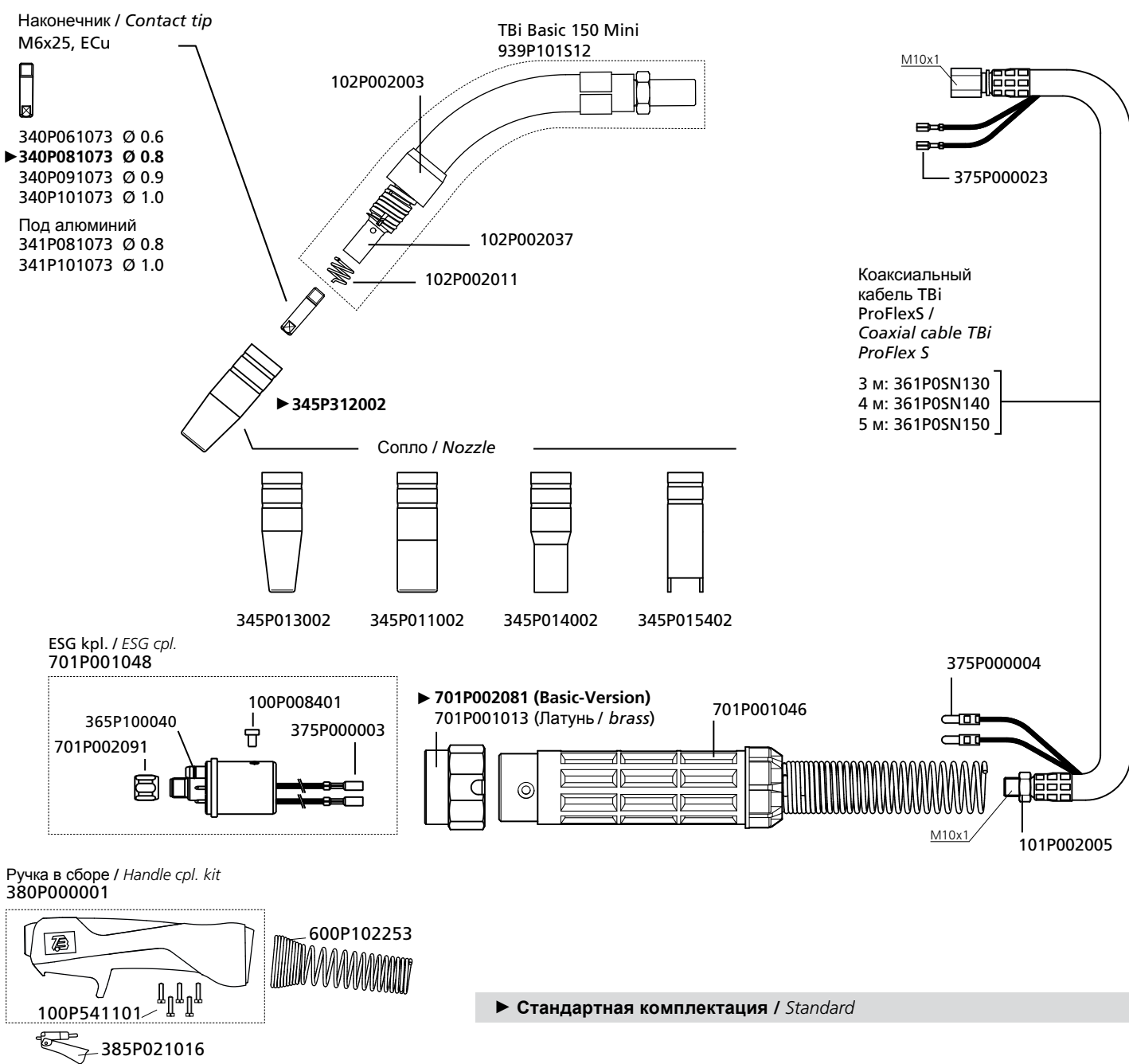
Стандартная комплектация под стальную проволоку Ø 0.8 мм. Голубой канал (0.8–1.0 мм) /
Supplied equipped for steel wire Ø 0.8 mm. Liner blue (0.8 – 1.0 mm).



▶ **Стандартная комплектация / Standard**

TBi Basic 240

Воздух / gas cooled
 Mix (M21):220A (35%)
 CO₂: 250 A (35%)
 0.8 – 1.2 мм

Basic Line

► TBi Basic 240	3 м	112P3U1030
Накидная гайка Basic / adaptor nut basic version	4 м	112P3U1040
	5 м	112P3U1050
TBi Basic 240	3 м	112P7U1030
Накидная гайка латунная / brass adaptor nut	4 м	112P7U1040
	5 м	112P7U1050

Стандартная комплектация под стальную проволоку Ø 1.0 мм. Красный канал (1.0–1.2 мм) /
 Supplied equipped for steel wire Ø 1.0 mm. Liner red (1.0 – 1.2 mm).

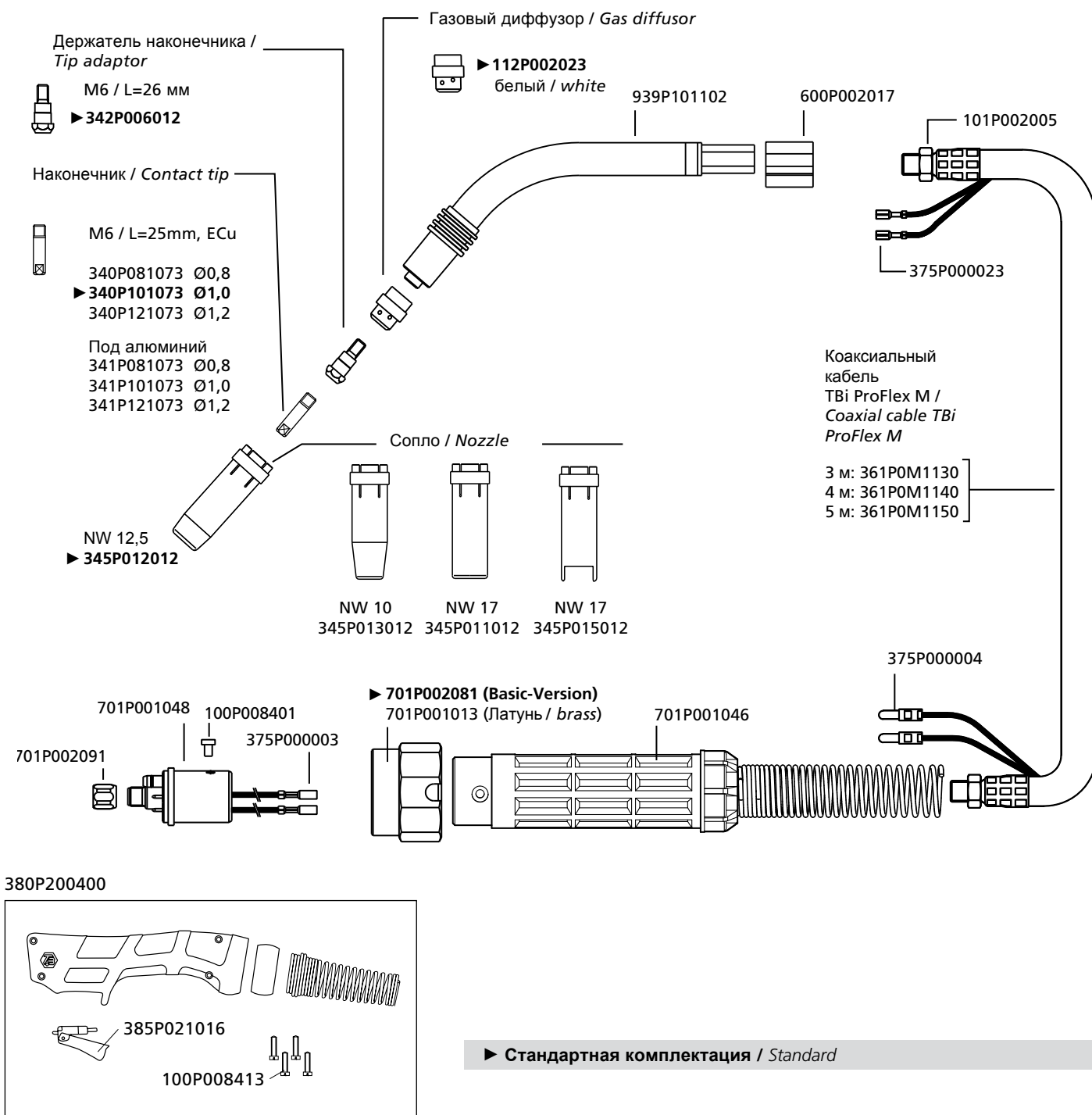

TBi Basic 250

Воздух / gas cooled
 Mix (M21):200A (35%)
 CO₂: 230 A (35%)
 0.8 – 1.2 мм

Basic Line

► TBi Basic 250 Накидная гайка Basic / adaptor nut basic version	3 м	104P3U1030
	4 м	104P3U1040
	5 м	104P3U1050
TBi Basic 250 Накидная гайка латунная / brass adaptor nut	3 м	104P7U1030
	4 м	104P7U1040
	5 м	104P7U1050

Стандартная комплектация под стальную проволоку Ø 1.0 мм. Красный канал (1.0–1.2 мм) /
 Supplied equipped for steel wire Ø 1.0 mm. Liner red (1.0 – 1.2 mm).

Держатель наконечника / Tip adaptor

M6 / L=35мм M8 / L=35мм



► 342P006003 342P008003

Наконечник / Contact tip

M6x28, ECu M8x30, ECu



340P081069 Ø0.8 340P081262
 340P091069 Ø0.9 -
 ► 340P101069 Ø1.0 340P101262
 340P121069 Ø1.2 340P121262

Под алюминий Aluminium
 341P081069 Ø0.8 341P081262
 341P101069 Ø1.0 341P101262
 341P121069 Ø1.2 341P121262

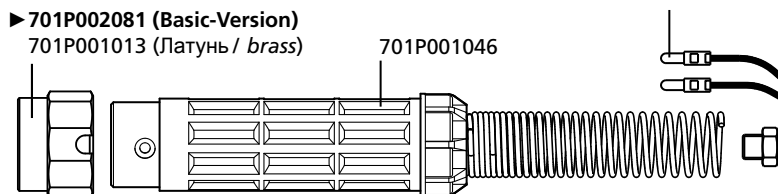
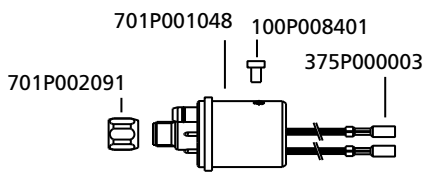
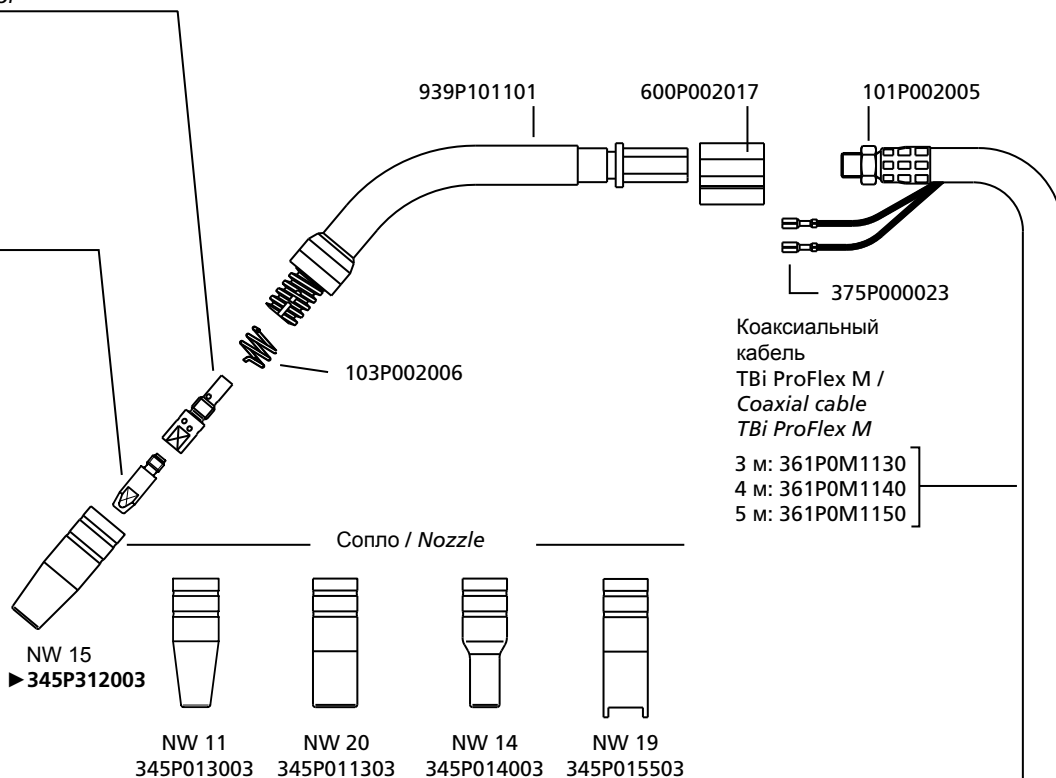

380P200400

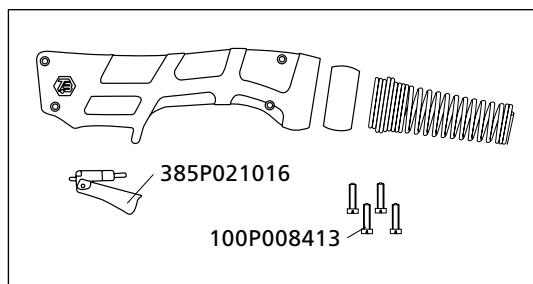

► Стандартная комплектация / Standard

TBi Basic 260

Воздух / gas cooled
 Mix (M21): 240 A (35%)
 CO₂: 270 A (35%)
 1.0 – 1.2 мм

Basic Line

TBi Basic 260
 Накладная гайка латунная / adaptor nut brass

3 м	118P3U1030
4 м	118P3U1040
5 м	118P3U1050

Стандартная комплектация под стальную проволоку Ø 1.0 мм. Красный канал (1.0–1.2мм) /
 Supplied equipped for steel wire Ø 1.0 mm. Liner red (1.0 – 1.2 mm).

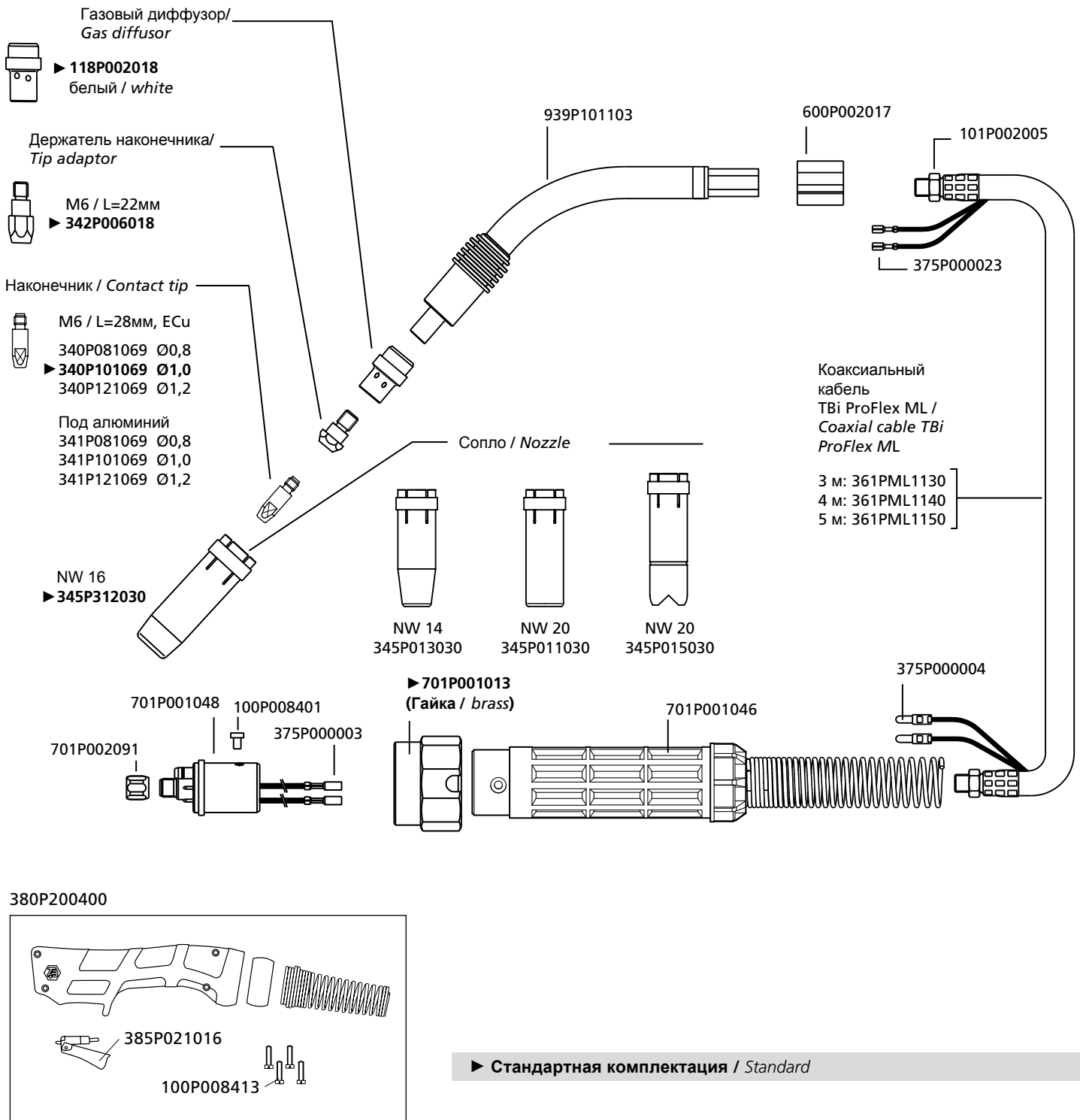

► Стандартная комплектация / Standard

TBi Basic 360

Воздух / gas cooled
 Mix(M21):300A (35%)
 CO₂: 330 A (35%)
 1.0 – 1.6 мм

Basic Line

TBi Basic 360

Накидная гайка латунная / adaptor nut brass

3 м 114P3U1030

4 м 114P3U1040

5 м 114P3U1050

Стандартная комплектация под стальную проволоку Ø 1.2 мм. Красный канал (1.0–1.2 мм) /
 Supplied equipped for steel wire Ø 1.2 mm. Liner red (1.0 – 1.2 mm).

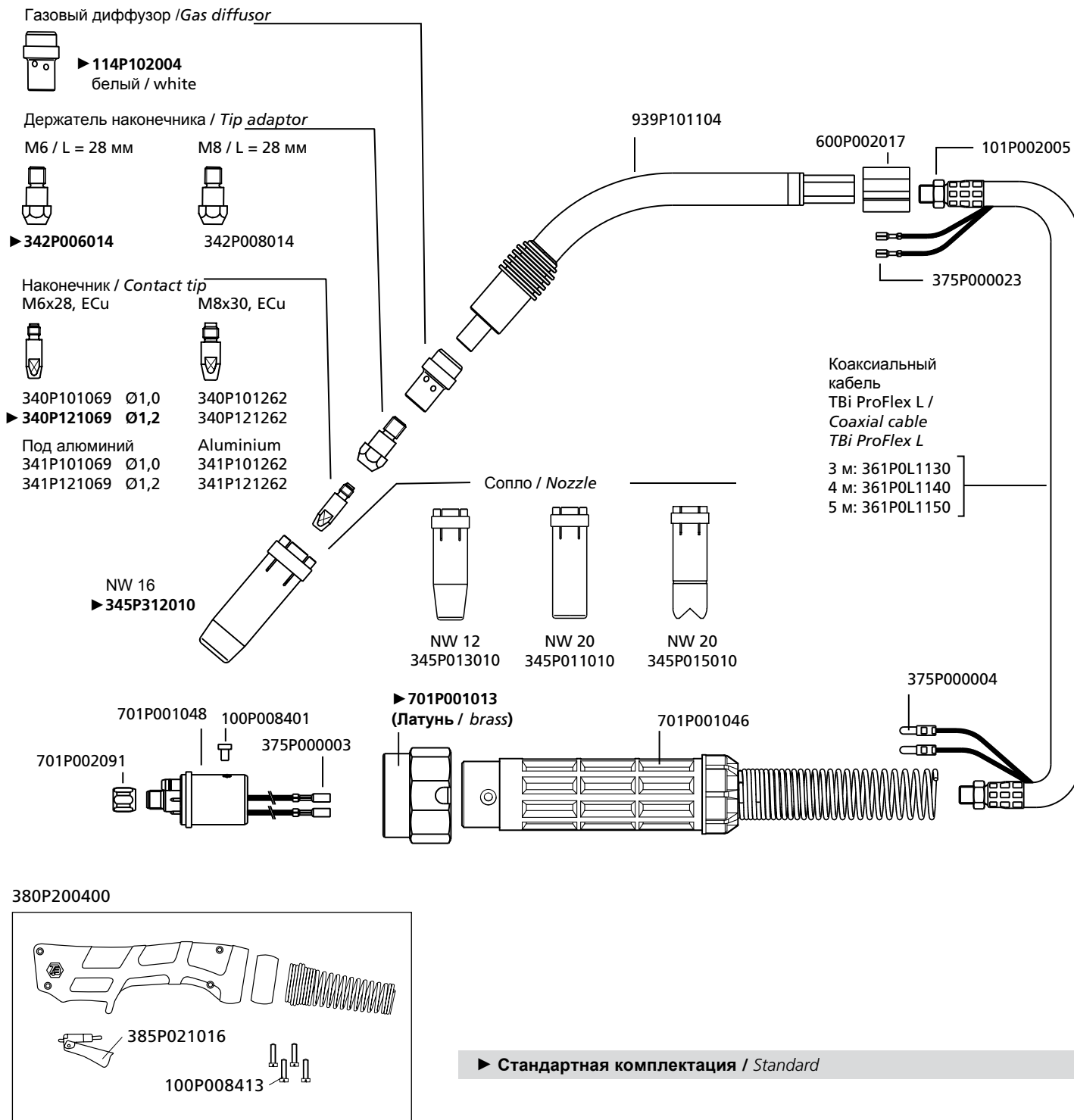

▶ Стандартная комплектация / Standard

TBi Basic 411

Вода / water cooled
 Mix (M21): 330 A (100 %)
 CO₂: 360 A (100 %)
 1.0 – 1.6 мм

Basic Line

TBi Basic 411

Накидная гайка латунная / adaptor nut brass

3 м 133P4U1030

4 м 133P4U1040

5 м 133P4U1050

Стандартная комплектация под стальную проволоку Ø 1.0 мм. Неизолированный канал (1.0–1.2 мм) /
 Supplied equipped for steel wire Ø 1.0 mm. Liner not insulated (1.0 – 1.2 mm).

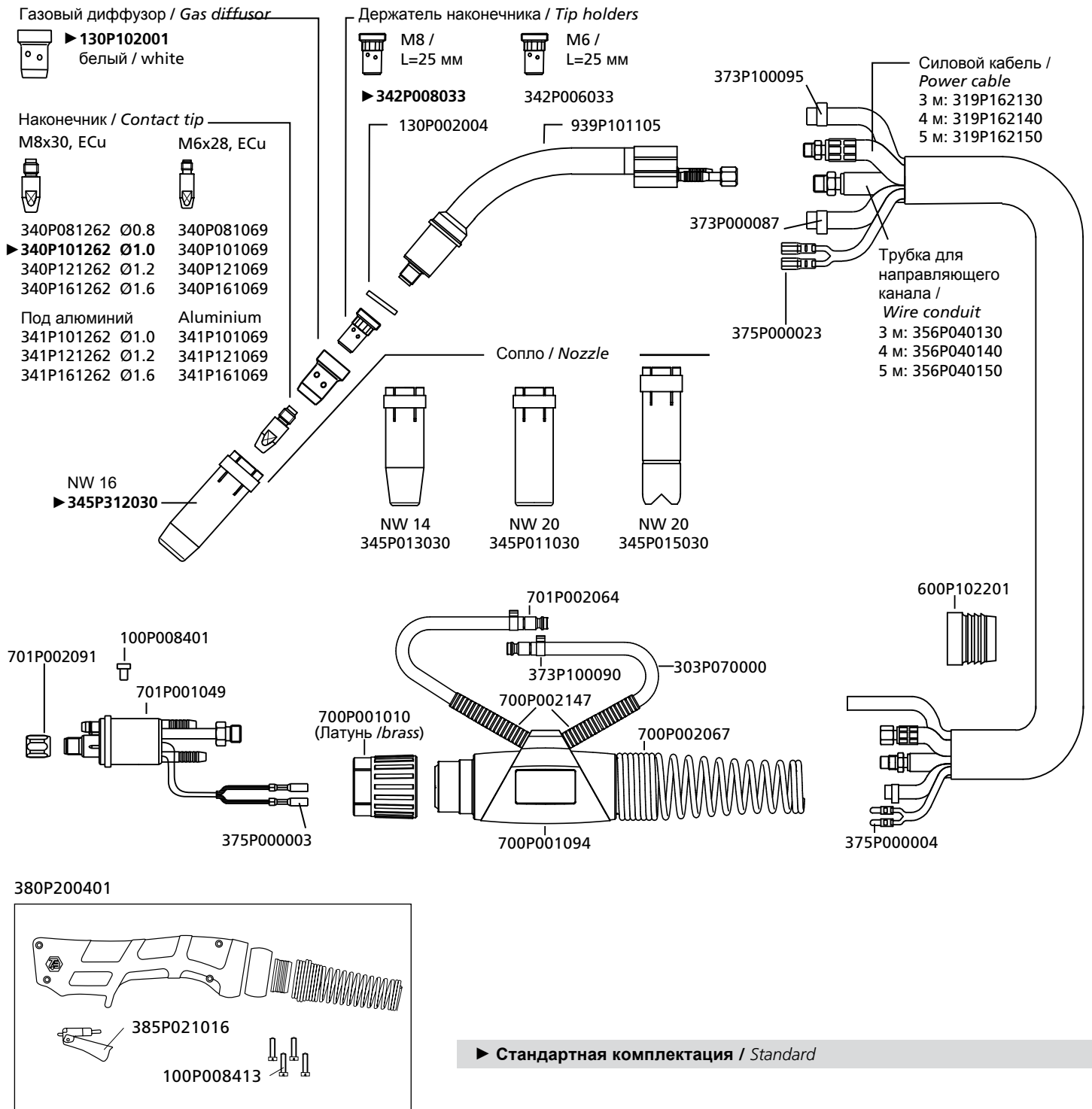

TBi Basic 511

Вода / water cooled
 Mix (M21):350A (100%)
 CO₂: 380 A (100%)
 1.0 – 1.6 мм

Basic Line

TBi Basic 511

Накидная гайка латунная / adaptor nut brass

3 м 134P4U1030

4 м 134P4U1040

5 м 134P4U1050

Стандартная комплектация под стальную проволоку Ø 1.2 мм. Неизолированный канал (1.0–1.2 мм) /
 Supplied equipped for steel wire Ø 1.2 mm. Liner not insulated (1.0 – 1.2 mm).

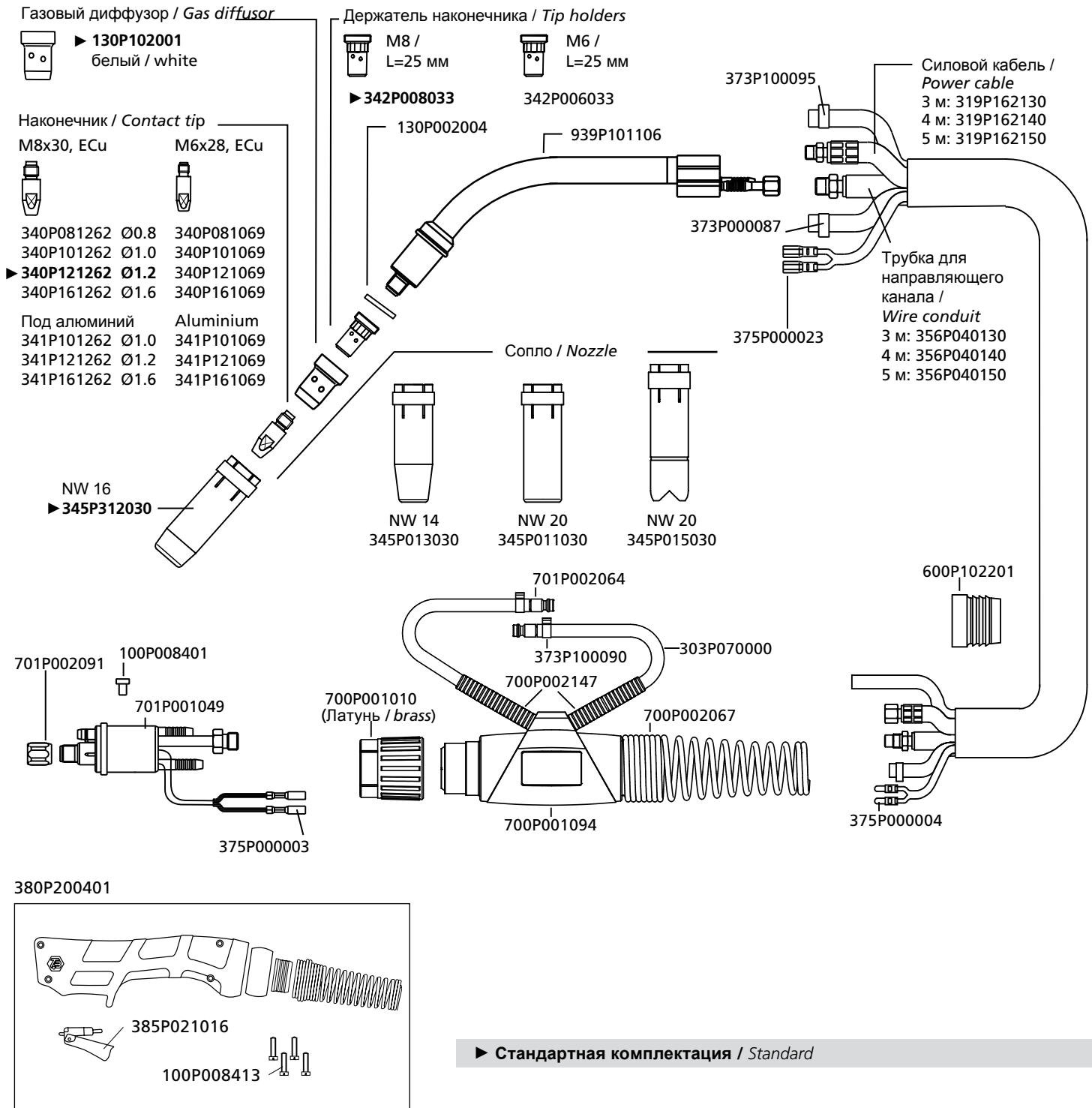

Направляющие каналы / Wire guides



		Горелка с газовым охлаждением / gas cooled torches	Горелка с водяным охлаждением / water cooled torches	Для проволоки / for wire	Цвет / color	Арт.номер / Part no.
Для стальной проволоки / for steel wire	Каналы изолированные / insulated liners	<input checked="" type="checkbox"/>	<input checked="" type="checkbox"/>	0.6 - 0.9	белый	324P1338_4*
		<input checked="" type="checkbox"/>	<input checked="" type="checkbox"/>	0.8 - 1.0	голубой	324P1545_4*
		<input checked="" type="checkbox"/>	<input type="checkbox"/>	1.0 - 1.2	красный	324P2045_4*
		<input checked="" type="checkbox"/>	<input type="checkbox"/>	1.2 - 1.6	желтый	324P2545_4*
	Каналы неизолированные / not insulated liners	<input type="checkbox"/>	<input checked="" type="checkbox"/>	1.0 - 1.2	без изоляции	322P2045_4*
		<input type="checkbox"/>	<input checked="" type="checkbox"/>	1.2 - 1.6	без изоляции	322P2545_4*
Для проволоки из нержавеющей стали / for stainless steel wire	Каналы неизолированные / not insulated liners	<input type="checkbox"/>	<input type="checkbox"/>	0.8 - 1.2	без изоляции	321P2250_4
		<input type="checkbox"/>	<input type="checkbox"/>	1.6 - 2.0	без изоляции	321P3550_4



		Горелка с газовым охлаждением / gas cooled torches	Горелка с водяным охлаждением / water cooled torches	Для проволоки / for wire	Цвет / color	Арт.номер / Part no.
Для проволоки из алюминия и нержавеющей стали / for aluminum and stainless steel wire	Каналы полиамидные / PA liners	<input type="checkbox"/>	<input checked="" type="checkbox"/>	1.0 - 1.2	антрацитовый	328P2040_5*
		<input type="checkbox"/>	<input checked="" type="checkbox"/>	1.2 - 1.6	антрацитовый	328P2347_5*
	Каналы тефлоновые / PTFE liners	<input type="checkbox"/>	<input type="checkbox"/>	0.8 - 1.0	голубой	326P1540_5*
		<input type="checkbox"/>	<input type="checkbox"/>	1.0 - 1.2	красный	326P2040_5*
		<input type="checkbox"/>	<input type="checkbox"/>	1.2 - 1.6	желтый	326P2747_5*
	Каналы карбоpteфлоновые / Carbon-PTFE liners	<input type="checkbox"/>	<input type="checkbox"/>	0.8 - 1.0	черный	327P1540_5*
		<input type="checkbox"/>	<input type="checkbox"/>	1.0 - 1.2	черный	327P2040_5*
		<input type="checkbox"/>	<input type="checkbox"/>	1.2 - 1.6	черный	327P2747_5*
	Каналы CeraGlide со стальной вставкой / CeraGlide with steel tip	<input type="checkbox"/>	<input type="checkbox"/>	1.0 - 1.2	бордовый	326P2040_K*
		<input type="checkbox"/>	<input type="checkbox"/>	1.2 - 1.6	бордовый	326P2347_K*



		Горелка с газовым охлаждением / gas cooled torches	Горелка с водяным охлаждением / water cooled torches	Для проволоки / for wire	Цвет / color	Арт.номер / Part no.
Для проволоки из алюминия и нержавеющей стали / for aluminum	Каналы полиамидные с бронзовой спиралью / PA liners with bronze liner	<input checked="" type="checkbox"/>	<input type="checkbox"/>	1.0 - 1.2	антрацитовый	328P2040_A*
		<input checked="" type="checkbox"/>	<input type="checkbox"/>	1.2 - 1.6	антрацитовый	328P2347_A*
	Каналы тефлоновые с бронзовой спиралью / PTFE liners with bronze liner	<input type="checkbox"/>	<input type="checkbox"/>	0.8 - 1.0	голубой	326P1540_A*
		<input type="checkbox"/>	<input type="checkbox"/>	1.0 - 1.2	красный	326P2040_A*
		<input type="checkbox"/>	<input type="checkbox"/>	1.2 - 1.6	желтый	326P2747_A*
	Каналы CeraGlide с бронзовой спиралью / CeraGlide with bronze liner	<input type="checkbox"/>	<input type="checkbox"/>	1.0 - 1.2	бордовый	326P2040_H*
		<input type="checkbox"/>	<input type="checkbox"/>	1.2 - 1.6	бордовый	326P2347_H*

Рекомендуется / recommended Опция / optional

* При заказе вместо пробела укажите длину горелки, например, 3, 4 или 5 м для 3м, 4м или 5м длины горелки. /At the blank, please insert suitable information for torch length, e.g. 3, 4 or 5 for 3 m, 4 m or 5 m long torches.

Ready for Tomorrow.

© 2019 TBi Industries GmbH. Alle Rechte vorbehalten. Technische Änderungen vorbehalten. Kopie oder Nachdruck auch auszugsweise nicht gestattet. / All rights reserved. Subject to change without notice. Excerpts and reprints not permitted. Nr. DOKP11231A, 01/2019.

TBi Industries GmbH
Ruhberg 14
35463 Fernwald-Steinbach
Germany

Tel. +49 6404 9171-0
Fax. +49 6404 9171-58
www.tbi-industries.com
info@tbi-industries.com